

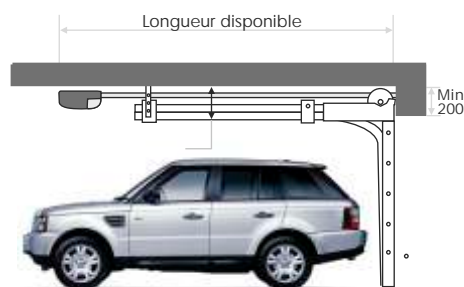

# PORTES SECTIONNELLES RÉSIDENTIELLES 2011

## 1 TYPE DE PORTE

### RS 200 Ressorts avants

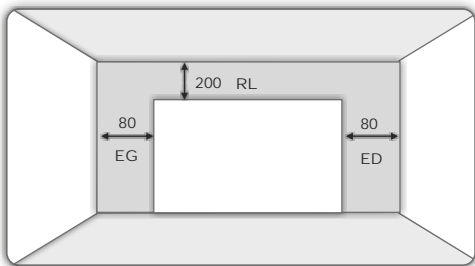

### RS 70 Linteau réduit, ressorts arrières Voir forfait + valeur

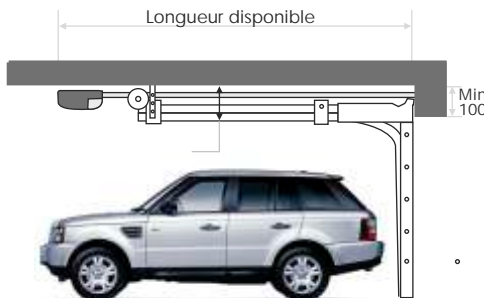
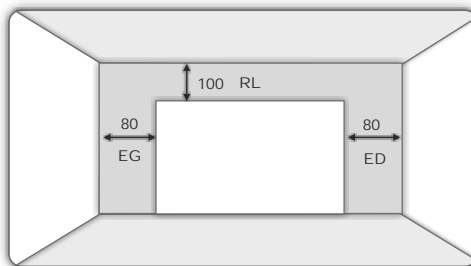

COMMANDEZ VOS PORTES EN LIGNE  
**sdaonline.fr**



Remplir votre Bon de Commande. C'est facile!



**Attention :** Pour les rampes arrières, prévoir 20mm de plus en RL (Retombée de linteau) si hublots et si portillon

## TYPE DE PANNEAU

### RAINURÉ

- ① RAINURÉ VEINÉ BOIS BLANC
- ② RAINURÉ VEINÉ BOIS RUSTIQUE  
idem chêne doré PVC
- ③ RAINURÉ VEINÉ BOIS CHÊNE FONCÉ
- ④ RAINURÉ VEINÉ BOIS ACAJOU
- ⑥ RAINURÉ VEINÉ BOIS RAL VERT 6005
- ⑦ NOUVEAU RAINURÉ VEINÉ BOIS RAL GRIS 7016
- ⑧ RAINURÉ VEINÉ BOIS RAL MARRON 8014
- ⑨ RAINURÉ VEINÉ BOIS RAL NOIR 9005

### CASSETTE

- ① CASSETTE VEINÉ BOIS BLANC
- ①.1 NOUVEAU CASSETTE \* LISSE BLANC
- ② CASSETTE VEINÉ BOIS RUSTIQUE  
idem chêne doré PVC
- ②.1 CASSETTE \* LISSE CHÊNE RUSTIQUE  
idem chêne doré PVC
- ③ CASSETTE VEINÉ BOIS CHÊNE FONCÉ
- ③.1 CASSETTE \* LISSE CHÊNE FONCÉ

### MONORAINURE

- ① MONORAINURE VEINÉ BOIS BLANC
- ⑦ NOUVEAU MONORAINURE VEINÉ BOIS RAL GRIS 7016
- ⑨ MONORAINURE VEINÉ BOIS RAL NOIR 9005
- ⑩ MONORAINURE LISSE CHÊNE NATUREL

### MONONERVURE

- ① MONONERVURE LISSE BLANC
- ② MONONERVURE LISSE CHÊNE RUSTIQUE  
idem chêne doré PVC
- ③ MONONERVURE LISSE CHÊNE FONCÉ
- ⑫ MONONERVURE \* LISSE ASPECT INOX

### MICRORAINURE

- ① MICRORAINURE LISSE BLANC
- ⑦ MICRORAINURE LISSE RAL GRIS 7016
- ⑫ MICRORAINURE LISSE ASPECT INOX

### LARGES BANDES

- ⑤ LARGES BANDES STUCCO RAL BLEU 5008
- ⑦ LARGES BANDES STUCCO RAL GRIS 7016
- ⑨ LARGES BANDES STUCCO RAL NOIR 9005

### LISSE

- ① LISSE LISSE BLANC
- ①.1 LISSE VEINÉ BOIS BLANC
- ② LISSE VEINÉ BOIS RUSTIQUE  
idem chêne doré PVC
- ③ LISSE VEINÉ BOIS CHÊNE FONCÉ
- ⑫ LISSE LISSE \* ASPECT INOX

### MONO-MICRO

- ① MONO-MICRO \* RAINURÉ LISSE BLANC
- ⑫ MONO-MICRO \* RAINURÉ LISSE INOX
- BANDES VERTICALES
- ① NOUVEAU BANDES \* VERTICALES LISSE BLANC
- ② NOUVEAU BANDES \* VERTICALES LISSE CHÊNE RUSTIQUE  
idem chêne doré PVC

\*5 semaines de délais.

2

## PRISE DE CÔTES SANS FAUX ÉCOINÇON ET SANS FAUX LINTEAU

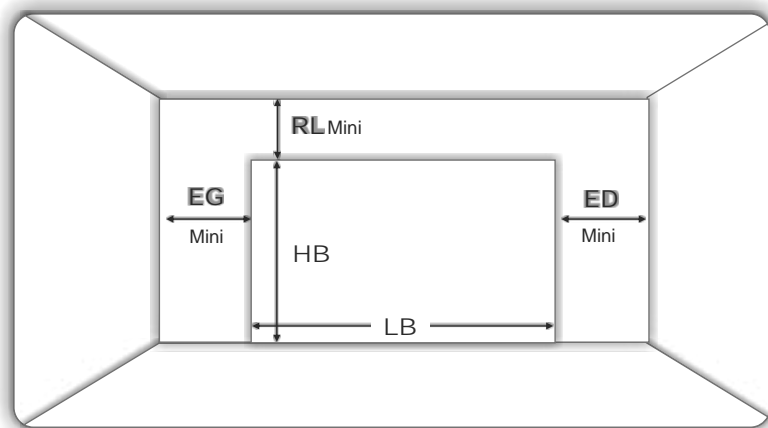

- HB Hauteur de baie
- LB Largeur de baie
- EG Ecoinçon gauche
- ED Ecoinçon droit
- RL Retombée de linteau

3

## AVEC IMPOSTES ET TUBES

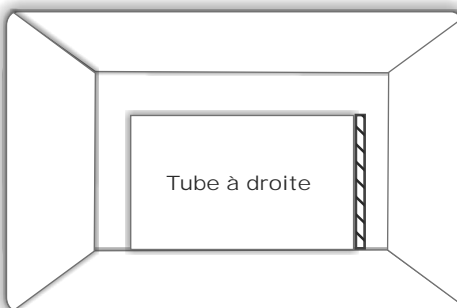
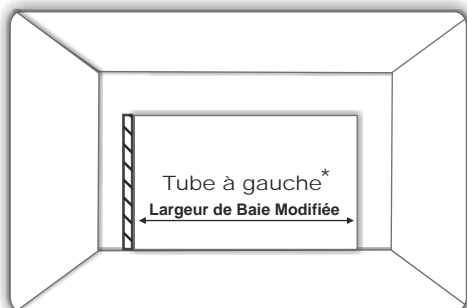
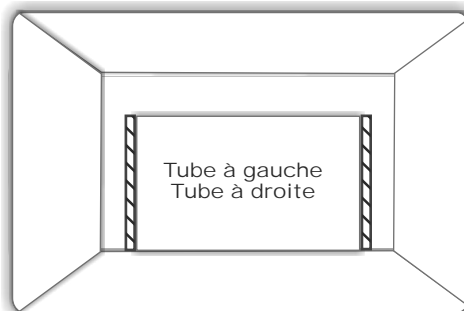
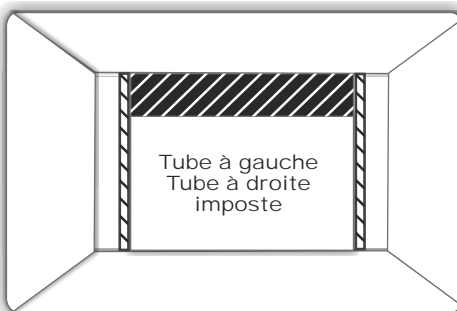
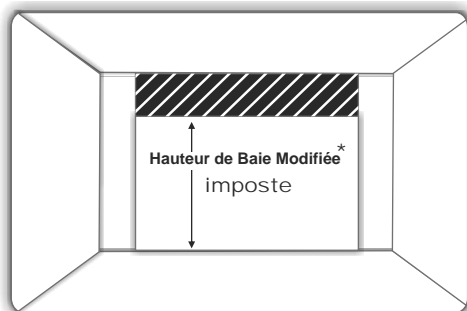

- ### TUBES DISPONIBLES
- TUBE 1 : 40X40
  - TUBE 2 : 60X40
  - TUBE 3 : 80X40
  - TUBE 3.1 : 80X50
  - TUBE 4 : 100X50
  - TUBE 5 : 120X50
  - TUBE 6 : 150X50
  - TUBE 7 : 50X50
- Tube laqué**  
(M linéaire)

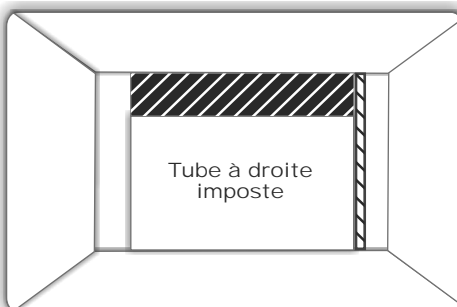
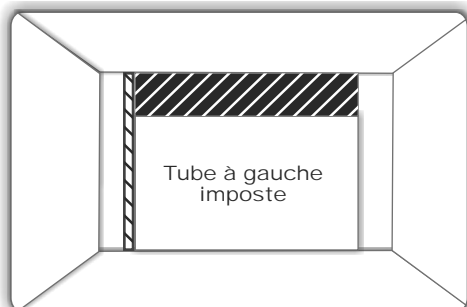

- FL Faux Linteau panneau ou tube
- FE Faux Ecoinçon



Largeur passage définitive = LB ou Largeur de Baie Modifiée\*  
Hauteur passage définitive = HB ou Hauteur de Baie Modifiée\*

Largeur baie modifiée = LB - FE  
Hauteur baie modifiée = HB - FL

4

## MANOEUVRE

PORTES MANUELLES  
SERRURES TOUJOURS A DROITE (VUE INTERIEURE)  
Couleur de la serrure : noire ou alu brossé

PORTES MOTORISÉES  
KIT COMPRENANT 2 TÉLÉCOMMANDES

PORTES MOTORISABLES  
AVEC PLAQUE D'ARRIMAGE, SANS SERRURE

5

## HUBLOTS INOX simple vitrage



**Hublot rond Inox**  
**Vitrage clair 6.4mm**  
 REF : HUB20  
**Vitrage sablé 6.4mm**  
 REF : HUB21



ou



Losange  
 Sauf HUB 54 et 55

Carré

### Hublot carré inox

260x260 verre renforcé 6.4mm transparent HUB50  
 260x260 verre renforcé 6.4mm sablé HUB51  
 310x310 verre renforcé 6.4mm transparent HUB52  
 310x310 verre renforcé 6.4mm sablé HUB53  
 360x360 verre renforcé 6.4mm transparent HUB54  
 360x360 verre renforcé 6.4mm sablé HUB55

## HUBLOTS PLEXI



675x210 double vitrage  
 plexi entourage blanc HUB60

## HUBLOTS FONTE ALU 4/10/44.2 double vitrage



**Hublot rond Alu**  
**Verre granité**  
 REF : HUB40  
**Verre sablé**  
 REF : HUB41

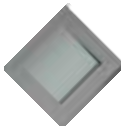

ou



Losange

Carré

**Hublot Alu**  
**Verre granité**  
 REF : HUB30  
**Verre sablé**  
 REF : HUB31



### Hublot demi lune

600x300 Double vitrage granité HUB70  
 600x300 Double vitrage sablé HUB71  
 600x300 Double vitrage granité motif étoile laiton HUB72  
 600x300 Double vitrage sablé motif étoile laiton HUB73

⚠ Attention : Pas de hublots ronds dans les portes à cassettes

## HUBLOTS DOUBLE PLEXI



**Sans motif**  
 (HUB 00)



**Croisillons**  
 (HUB 01)



**Losange**  
 (HUB 02)



**Chapeau de gendarme**  
 (HUB 03)



**Soleil levant** (HUB 04- S3/S4/S5/S6)  
 (Adapté au nombre de cassettes)



**Soleil**  
 (HUB 05)



**Demi lune**  
 (HUB 06)

## HUBLOTS DOUBLE VITRAGE 4/10/44.2



**granité**  
 (HUB10)



**sablé**  
 (HUB11)



**sablé  
 croisillon laiton**  
 (HUB12)



**granité  
 croisillon laiton**  
 (HUB13)



**Chinchilla**  
 (HUB14)



**Filet de versaille**  
 (HUB15)



**Filet de versaille bleu**  
 (HUB16)



**Delta mat**  
 (HUB17)



**Delta mat  
 croisillon laiton**  
 (HUB18)

A	B	C	D	E	F	G

SECTION 6  
 SECTION 5  
 SECTION 4  
 SECTION 3  
 SECTION 2  
 SECTION 1

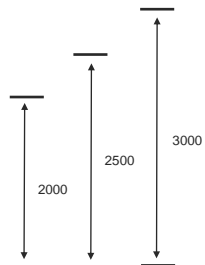

### NOMBRE DE HUBLOTS POSSIBLES Suivant les cassettes sur la largeur

Largeur jusque	2600	3230	4230	4550	5150
Nombre de hublots ou cassettes	3	4	5	6	7

⚠ Attention : Pour le RS 70, prévoir 20mm de plus en RL (Retombée de linteau) si hublots

Sur le bon de commande indiquer le numéro du panneau et l'emplacement A, B, C, D, E, F, ou G

6

## BOÎTE AUX LETTRES VUE INTÉRIEURE

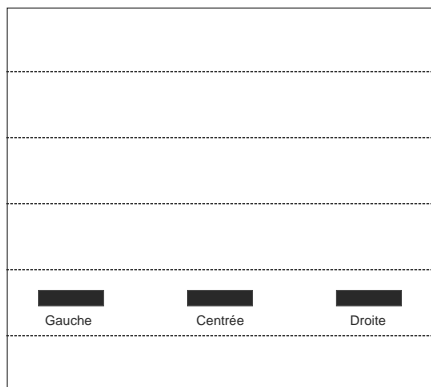

SECTION 6  
 SECTION 5  
 SECTION 4  
 SECTION 3  
 SECTION 2  
 SECTION 1

### Boîtes aux lettres par défaut à droite vue intérieure

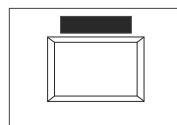

Pour panneaux à cassettes,  
 toujours au dessus



Boîte aux lettres aspect inox  
 avec ou sans réceptacle blanc Ref BAL3

Laquage de la boîte aux lettres  
 (entrée de boîte seule) Ref BAL4

⚠ CAS PARTICULIER, NOUS CONSULTER

**7**

## PORTILLONS INCORPORES PORTES A CASSETTES

**!** ATTENTION LA VUE EST IMAGÉE, NOUS SOMMES TOUJOURS EN VUE INTÉRIEURE

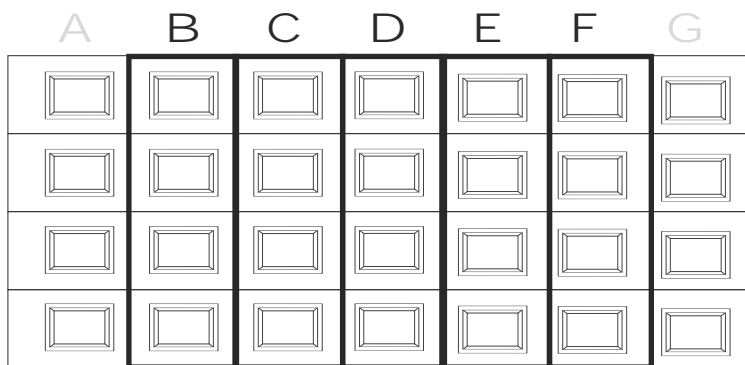
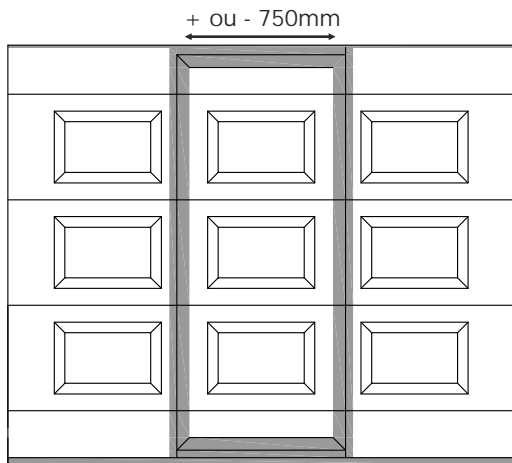

Pas de portillon dans les emplacements extrêmes de la porte (ex : A et G)

SCHEMA DE FABRICATION POUR LES PORTES CASSETTES INFÉRIEURES A 2150 DE HAUTEUR

Largeur jusque			2600	3230	4230	4550	5150
Nombre de hublots ou cassettes	1	2	3	4	5	6	7

**SI RAIDISSEUR HB-80mm >>> INDISPENSABLE POUR LES PORTES DE PLUS DE 3000 <<<**

## PORTILLONS INCORPORES PORTES RAINUREES

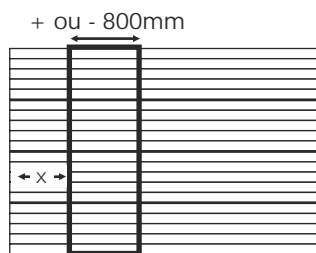

G

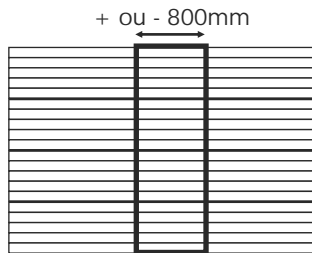

C

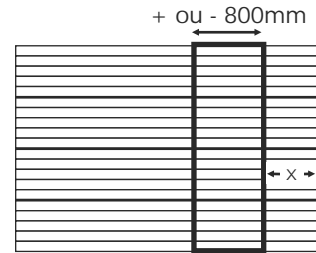

D

NOUS INDIQUER LA POSITION DU PORTILLON CENTRALE (C), DROITE (D) OU GAUCHE (G) Vue Intérieure

**X > 500mm du bord du panneau**

**!** ATTENTION LA VUE EST IMAGÉE, NOUS SOMMES TOUJOURS EN VUE INTERIEURE



**8**

## PORTILLONS ADJACENT SENS D'OUVERTURE COMPRIS SERRURE 1 POINT

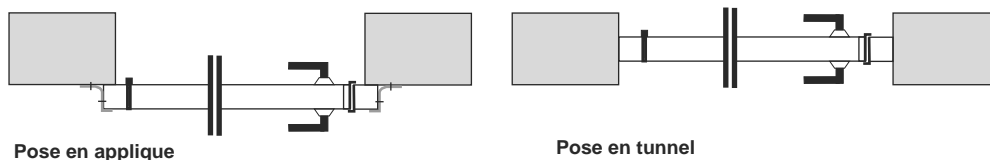
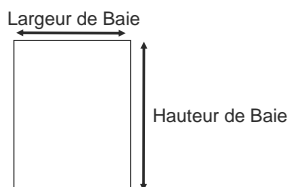
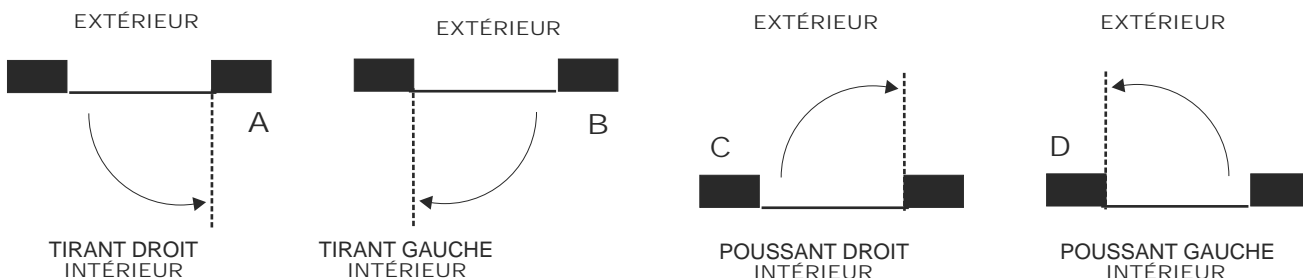

**!** CAS PARTICULIER, NOUS CONSULTER

Date / / N° client

Société .....

Référence Chantier .....

N° de Devis .....

⚠ Date de mise à disposition  Semaine  pour  Livraison  Enlèvement

Adresse de la livraison si différente

Quantité

**1** TYPE DE PORTE

KIT  PRÉMONTÉE ⚠ Maxi L=4500 H=2250

RS 200  
 RL mini 200 EG/ED mini 80 (hauteur maxi 3000)  
 Ressorts avants et câbles intérieurs

RS 70  
 RL mini 100 EG/ED mini 80 (hauteur maxi 3000)  
 Ressorts arrières et câbles intérieurs

**TYPE DE PANNEAU**

LAQUAGE RAL  Mat  Brillant

LAQUAGE PAILLETÉ OU SABLÉ  
 INDIQUEZ LA COULEUR

RAINURÉE  
 CASSETTES  
 MONORAINURE  
 MONONERVURE  
 MICRORAINURE  
 LARGES BANDES  
 LISSE  
 MONO-MICRO  
 BANDES VERTICALES

Numéro panneau

**2** DIMENSIONS

Largeur Passage définitive  Hauteur Passage définitive   
 ⚠ Tubes déduits ⚠ Imposte déduite

**3** IMPOSTES ET TUBES

imposte Largeur  X Hauteur

imposte latérale Largeur  X Hauteur

Tube pour Faux ED Type de tube  Longueur  X

Tube pour Faux EG  X

Tube imposte  X

**4** MANOEUVRE

MANUELLE  Serrure noire  Serrure alu brossé

MOTORISÉE (Kit comprenant 2 télécommandes)

MOTORISABLE (Avec plaque d'arimage - sans serrure)

FONCTION SUP (Centrale venere D) Ouverture partielle / sortie deuxième canal

Nombre d'émetteurs Supplémentaires

**5** HUBLOTS VUE INTÉRIEURE

Référence

Hublot dans l'imposte N° emplacement  A B C D E F G

Hublot dans la porte N° section  1 2 3 4 5 6

Hublots demie lune choisir positionnement

Si hublots carré Ref 30 ou 31 choisir positionnement

\* Positionnement par défaut

**6** BOÎTE AUX LETTRES VUE INTÉRIEURE

Sans réceptacle

N° section

EMPLACEMENT  droite  centre  gauche

COULEURS Aspect inox par défaut  couleur de la porte

**7** PORTILLON INCORPORÉ\* VUE INTÉRIEURE

Emplacement

Poussant droit  Poussant gauche

\* Comprendant : Ferme porte intégré + Contact magnétique pour portillon + Câble extensible pour la connexion du contact magnétique + Serrure 3 points pour portillon incorporé (5 points d'ancrage)

**8** PORTILLON ADJACENT VUE INTÉRIEURE

Sens d'ouverture  Poussant droit  Tirant droit  Poussant gauche  Tirant gauche

Pose en applique  Pose entre murs LB  HB

Serrure 5 points d'ancrage

**ACCESSOIRES**

ACCESSOIRES PORTE

CORNIÈRE PRÉ-PERCÉE SUPPLÉMENTAIRE (3 MÈTRES) Quantité

ÉQUERRE DE SUSPENTE (PAIRE)

CHÂTIÈRE BLANCHE panneaux bas à droite, vue intérieure

CHÂTIÈRE MARRON panneaux bas à droite, vue intérieure

GRILLE DE VENTILATION panneaux bas à droite, vue intérieure

BARRE DE SEUIL (LONG 3 MÈTRES)

BARRE DE SEUIL (LONG 5 MÈTRES)

AÉROSOL HUILE LUBRIFIANT

KIT QUINCAILLERIE BLANCHE Support roulette haut et bas, charnières intermédiaires + charnières latérales avec pontets + bouchons et caches visés

ACCESSOIRES MOTORISATION

JOINT DOUBLE LÈVRES

SUPPORTS TRIANGULAIRES (PAIRE)

POIGNÉE DE TIRAGE "PAR EN PAR"

POIGNÉE ENCASTRÉE

BARRE D'ÉCARTEMENT TÉLESCOPIQUE DE 5 MÈTRES

RALLONGE TÉLESCOPIQUE DE 3 MÈTRES (FEMELLE)

RALLONGE TÉLESCOPIQUE DE 2 MÈTRES (MALE)

RAIL DE FAÇADE SUPPORT JOINT

PACK RENFORT (double charnière latérale + raidisseurs)

ACCESSOIRES MOTORISATION

Quantité

ÉMETTEUR 4 FONCTIONS

BOUTON POUSSOIR FILAIRE

BOUTON POUSSOIR RADIO

SÉLECTEUR À CLEF

CLAVIER À CODES ANTI VANDALE

CLAVIER À CODES RADIO

JEU DE CELLULE PHOTO

JEU DE CELLULES ANTI VANDALE

GYROPHARE

SUPPORT GYROPHARE

CAGE DE PROTECTION GYROPHARE

DÉVERROUILLAGE EXTÉRIEUR \*seul accès garage\*

Quantité

PROTECTION MOTEUR

ANTENNE

EASY FIXE

KIT BATTERIE (seulement si fonction SUP)

CLIKEASY

Quantité

CLIKEASY 1 1 émetteur voiture, 1 récepteur

CLIKEASY 2 1 émetteur voiture, 2 récepteurs

KIT DE PROGRAMMATION 1 émetteur voiture 1 télécommande de prog

ÉMETTEUR 4 FONCTION

RÉCEPTEUR EASY 1 CANAL

**COMMENTAIRES**

.....

.....



# CAS PARTICULIER FAITES VOTRE CROQUIS

[www.sda-bft.com](http://www.sda-bft.com)

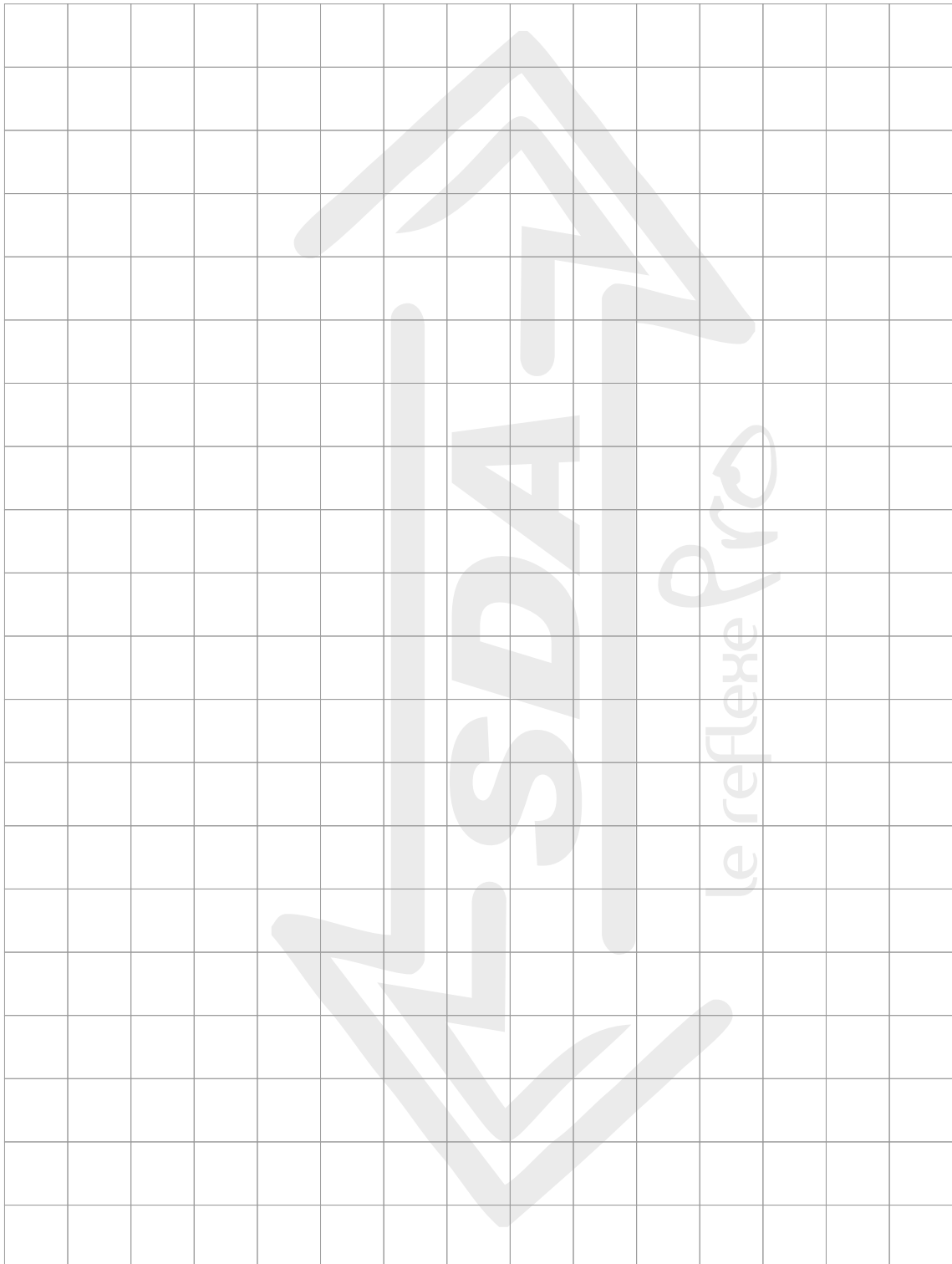

Tél : 03.20.90.40.80 - Fax : 03.20.90.40.81

⚠ VUE INTÉRIEURE ⚠